



## "STORZ" - tűzoltószerelvények, ipari kivitel

anyaga: alumínium, tömítés: perbunan

### Storz - nyomócsatlakozók

|  | Névl. méret | Tömlő NA | HUF / db |
|---|-------------|----------|----------|
|   | S 52-C      | 52 mm    |          |
|   | S 75-B      | 75 mm    |          |

### Storz - szívócsatlakozók

|  | Névl. méret | Tömlő NA | HUF / db |
|--|-------------|----------|----------|
|  | D           | 19 mm    |          |
|  | S 25-D      | 25 mm    |          |
|  | 38          | 38 mm    |          |
|  | C           | 19 mm    |          |
|  | S C         | 25 mm    |          |
|  | S C         | 32 mm    |          |
|  | S C         | 38 mm    |          |
|  | S C         | 45 mm    |          |
|  | S 52-C      | 52 mm    |          |
|  | S 75-B      | 75 mm    |          |
|  | S 75-B      | 75 mm    |          |
|  | S 110-A     | 100 mm   |          |
|  | S 110-A     | 110 mm   |          |
| S 150-F  | 150 mm      |          |          |

### Storz - szívócsatlakozók DIN 2817-3 szerint biztonsági bilincssel

|  | Névl. méret | Tömlő NA | HUF / db |
|---|-------------|----------|----------|
|   | 25-D        | 25 mm    |          |
|   | 52-C        | 52 mm    |          |
|   | 75-B        | 75 mm    |          |
|   | 110-A       | 52 mm    |          |



Rögzítés: lásd katalógus Alu-félbilincsek

S = standard, raktárról vagy rövid szállítási határidővel, egyéb átmérők ajánlatkérésre.  
Storz - csatlakozók rendelhetők sárgarézből, acélból és nemesacélból is.  
Műszaki paraméterek és árak ajánlatkérésre.

## "STORZ" - tűzoltószerelvények, ipari kivitel

anyaga: alumínium, tömítés: perbunan

### Storz - merevcsatlakozók belső menettel

(IG=Innengewinde, belső menet)

|  | Méret  | Menet<br>col | Listaár / db<br>HUF |
|---|--------|--------------|---------------------|
|   | S 25-D | 25-D         | 1/2" IG             |
| S 25-D  | 25-D   | 3/4" IG      |                     |
| S 25-D  | 25-D   | 1" IG        |                     |
| 38  | 38     | 1 1/2" IG    |                     |
| 38  | 38     | 2" IG        |                     |
| S 52-C  | 52-C   | 3/4" IG      |                     |
| S 52-C  | 52-C   | 1" IG        |                     |
| S 52-C  | 52-C   | 1 1/4" IG    |                     |
| S 52-C  | 52-C   | 1 1/2" IG    |                     |
| S 52-C  | 52-C   | 2" IG        |                     |
| S 52-C  | 52-C   | 2 1/2" IG    |                     |
| S 75-B  | 75-B   | 2" IG        |                     |
| S 75-B  | 75-B   | 2 1/2" IG    |                     |
| S 75-B  | 75-B   | 3" IG        |                     |
| S 110-A   | 110-A  | 4" IG        |                     |
| S 110-A   | 110-A  | 4 1/2" IG    |                     |
| S 150-F   | 150-F  | 6" IG        |                     |

### Storz - merevcsatlakozók külső menettel

(AG=Außengewinde, külső menet)

|  | Méret | Menet<br>col | Listaár / db<br>HUF |
|---|-------|--------------|---------------------|
|   | 25-D  | 25-D         | 3/4" AG             |
| S 25-D  | 25-D  | 1" AG        |                     |
| 38  | 38    | 1 1/2" AG    |                     |
| S 52-C  | 52-C  | 1" AG        |                     |
| S 52-C  | 52-C  | 1 1/4" AG    |                     |
| S 52-C  | 52-C  | 1 1/2" AG    |                     |
| S 52-C  | 52-C  | 2" AG        |                     |
| S 52-C  | 52-C  | 2 1/2" AG    |                     |
| S 75-B  | 75-B  | 2" AG        |                     |
| S 75-B  | 75-B  | 2 1/2" AG    |                     |
| S 75-B  | 75-B  | 3" AG        |                     |
| S 110-A   | 110-A | 4" AG        |                     |
| S 150-F   | 150-F | 6" AG        |                     |

S = standard, raktárról vagy rövid szállítási határidővel, egyéb átmérők ajánlatkérésre.

Storz - csatlakozók rendelhetők sárgarézből, acélból és nemesacélból is.

Műszaki paraméterek és árak ajánlatkérésre.

## "STORZ" - tűzoltószerelvények, ipari kivitel

anyaga: alumínium, tömítés: perbunan

### Átmenő darab

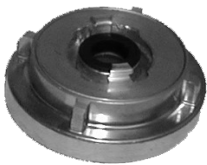
|  | Méret   | Listaár / db<br>HUF |
|---|---------|---------------------|
|   | C - D   |                     |
|   | B - C   |                     |
|   | A - B   |                     |
|   | 150 - A |                     |

### Láncos vakkapcsoló

|  | Méret                      | Listaár / db<br>HUF |
|---|----------------------------|---------------------|
|   | D/25                       |                     |
|   | C/52                       |                     |
|   | B/75                       |                     |
|   | A/110                      |                     |
|   | F/150 ( 3 bütykös kivitel) |                     |

### Szívókosár visszacsapó szeleppel

|  | Méret | Listaár / db<br>HUF |
|---|-------|---------------------|
|   | C/52  |                     |
|   | B/75  |                     |
|   | A/110 |                     |

### Kombinált acélcső zárással

tökéletes tömítettséget biztosít, nyomás alatt is könnyen kapcsolható

(DIN 14365 szerinti golyócsappal)

Kapcsolási rend: állás - egész - porlasztó fokozat

|  | Méret                          | Listaár / db<br>HUF |
|---|--------------------------------|---------------------|
|   | D/25 műanyag<br>D/25 alumínium |                     |
|   | C/52                           |                     |
|   | B/75                           |                     |

## STORZ - vízkiemelőcsapok

anyaga: alumínium, tömítés: perbunan

### Dupla vízkiemelőcsap (két kifolyócsappal)

Forgatható Storz-C-csatlakozóval, mindkét kifolyószelep 3/4", krómozott, visszacsapószeleppel (DVGW szerint).

Kimenet standard 3/4"-os tömlőcsonkokkal, igény esetén szerelhető GEKA-csatlakozókkal is.

|  | Méret | Listaár / db<br>HUF |
|---|-------|---------------------|
|   | C-52  |                     |

### Dupla vízkiemelőcsap (kifolyócsappal, GEKA körmös csatlakozóval)

Forgatható Storz-C-csatlakozóval, 3/4"-os kifolyócsappal, krómozott, visszacsapószeleppel, golyós csap körmös kapcsolóval és sárgaréz vakkupakkal (DVGW szerint).

|  | Méret | Listaár / db<br>HUF |
|---|-------|---------------------|
|   | C-52  |                     |

## Tűzoltó szerelvények ( Storz-rendszer )

### Csatlakozókulcsok

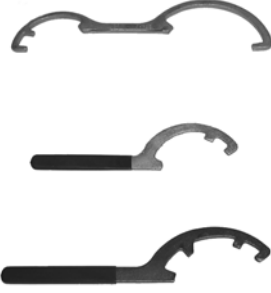
|   | Méret                              | Listaár / db<br>HUF |
|---|------------------------------------|---------------------|
|  | A/B/C<br>temperöntvény             |                     |
|   | B/C<br>acél<br>DIN 14822 szerint   |                     |
|   | A/B/C<br>acél<br>DIN 14821 szerint |                     |

### Elzáró kulcsok

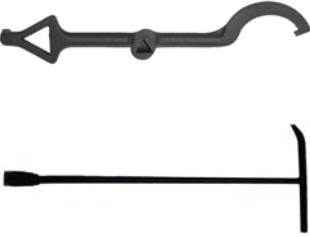
|   | Típus  | Listaár / db<br>HUF |
|---|--|---------------------|
|  | föld feletti elzáró kulcs<br>temperöntvény<br>DIN 3223 A szerint |                     |
|   | föld alatti elzáró kulcs<br>acél<br>DIN 3223 C szerint           |                     |

### Szívótömítés

anyaga: nitril-kaucsuk fekete/fehér

|   | Típus | Listaár / db<br>HUF |
|---|-------|---------------------|
|  | C/52  |                     |
|   | B/75  |                     |
|   | A/110 |                     |

### Szívótömítés

anyaga: szilikon áttetsző

|   | Típus | Listaár / db<br>HUF |
|---|-------|---------------------|
|  | C/52  |                     |
|   | B/75  |                     |
|   | A/110 |                     |

## ARMATÚRÁK VÍZTÖMLŐKHÖZ

### Körmös gyorscsatlakozók (GEKA-rendszer)

polírozott sárgarézből, tömítés perbunan

| Körmös csatlakozó<br>tömlővéggel  | Típus                           | Névl. átmérő<br>mm | Listaár / db<br>HUF |
|---|---------------------------------|--------------------|---------------------|
|  | GES 10                          | 10                 |                     |
|   | GES 13                          | 13                 |                     |
|   | GES 19                          | 19                 |                     |
|   | GES 25                          | 25                 |                     |
|   | GES 32                          | 32                 |                     |
|   | GES 38                          | 38                 |                     |
|   | GESD 25<br>(körbeforg. anyával) | 25                 |                     |

| Körmös csatlakozó<br>külső menettel   | Típus  | Menet<br>col | Listaár / db<br>HUF |
|---|--------|--------------|---------------------|
|  | GEA 06 | 1/4"         |                     |
|   | GEA 10 | 3/8"         |                     |
|   | GEA 13 | 1/2"         |                     |
|   | GEA 19 | 3/4"         |                     |
|   | GEA 25 | 1"           |                     |
|   | GEA 32 | 5/4"         |                     |
|   | GEA 38 | 6/4"         |                     |

| Körmös csatlakozó<br>belső menettel   | Típus  | Menet<br>col | Listaár / db<br>HUF |
|---|--------|--------------|---------------------|
|  | GEI 10 | 3/8"         |                     |
|   | GEI 13 | 1/2"         |                     |
|   | GEI 19 | 3/4"         |                     |
|   | GEI 25 | 1"           |                     |
|   | GEI 32 | 5/4"         |                     |
|   | GEI 38 | 6/4"         |                     |

| Zárócsatlakozó  | Típus | Névl. átmérő | Listaár / db<br>HUF |
|---|-------|--------------|---------------------|
|  | GEB   |              |                     |

| Y-elosztó   | Típus  | Névl. átmérő | Listaár / db<br>HUF |
|---|--------|--------------|---------------------|
|  | GEV 19 |              |                     |

| Tartaléktömítés<br>körmös csatlakozóhoz   | Típus | Névl. átmérő | Listaár / db<br>HUF |
|---|-------|--------------|---------------------|
|  | GED   |              |                     |

## ARMATÚRÁK VÍZTÖMLŐKHÖZ

### Szórófejek és tömlőcsatlakozók

anyaga sárgaréz

| Szórófej<br>tömlővéggel   | Típus                   | Névl. átmérő<br>mm | Listaár / db<br>HUF |
|---|-------------------------|--------------------|---------------------|
|  | ST 13<br>ST 19<br>ST 25 | 13<br>19<br>25     |                     |

| Szórófej<br>kőrmős csatlakozóval  | Típus                         | Névl. átmérő<br>col | Listaár / db<br>HUF |
|---|-------------------------------|---------------------|---------------------|
|  | GEST 13<br>GEST 19<br>GEST 25 | 1/2"<br>3/4"<br>1"  |                     |

| Tömlőcsatlakozás<br>tömlővéggel   | Típus                      | Névl. átmérő<br>mm | Listaár / db<br>HUF |
|---|----------------------------|--------------------|---------------------|
|  | STS 13<br>STS 19<br>STS 25 | 13<br>19<br>25     |                     |

| Tömlőcsatlakozás<br>kőrmős csatlakozóval  | Típus                         | Névl. átmérő<br>col | Listaár / db<br>HUF |
|---|-------------------------------|---------------------|---------------------|
|  | STSG 13<br>STSG 19<br>STSG 25 | 1/2"<br>3/4"<br>1"  |                     |

Egyéb átmérők ajánlatkérésre.

## Csatlakozók az élelmiszeripar, vegyipar és a gyógyszergyártás területére (zsinórmenettel DIN 11851 szerint)

Csatlakozó anyaga: saválló acél 1.4401 (AISI 316)

Hollander anyaga: saválló acél 1.4301 (AISI 304)

Tömítés: NBR

Üzemi nyomás: 16 bar

### Tömlővégek, szerelhetőek félbilincsekkel

| Aparész külső menettel  | Típus         | Tömlő névl. átm. | Zsinórmenet    | Listaár/db HUF |
|---|---------------|------------------|----------------|----------------|
|  | <b>VM 25</b>  | 25               | Rd. 52 x 1/6"  |                |
|   | <b>VM 32</b>  | 32               | Rd. 58 x 1/6"  |                |
|   | <b>VM 38</b>  | 38               | Rd. 65 x 1/6"  |                |
|   | <b>VM 40</b>  | 40               | Rd. 65 x 1/6"  |                |
|   | <b>VM 50</b>  | 50               | Rd. 78 x 1/6"  |                |
|   | <b>VM 65</b>  | 65               | Rd. 95 x 1/6"  |                |
|   | <b>VM 75</b>  | 75               | Rd. 110 x 1/4" |                |
|   | <b>VM 100</b> | 100              | Rd. 130 x 1/4" |                |

| Anyarész hollanderrel  | Típus         | Tömlő névl. átm. | Zsinórmenet    | Listaár/db HUF |
|--|---------------|------------------|----------------|----------------|
|  | <b>MM 25</b>  | 25               | Rd. 52 x 1/6"  |                |
|  | <b>MM 32</b>  | 32               | Rd. 58 x 1/6"  |                |
|  | <b>MM 38</b>  | 38               | Rd. 65 x 1/6"  |                |
|  | <b>MM 40</b>  | 40               | Rd. 65 x 1/6"  |                |
|  | <b>MM 50</b>  | 50               | Rd. 78 x 1/6"  |                |
|  | <b>MM 65</b>  | 65               | Rd. 95 x 1/6"  |                |
|  | <b>MM 75</b>  | 75               | Rd. 110 x 1/4" |                |
|  | <b>MM 100</b> | 100              | Rd. 130 x 1/4" |                |



### Kiegészítő tartozékok



| Hollander   | Típus        | Zsinórmenet    | Listaár/db HUF |
|---|--------------|----------------|----------------|
|  | <b>M 25</b>  | Rd. 52 x 1/6"  |                |
|   | <b>M 32</b>  | Rd. 58 x 1/6"  |                |
|   | <b>M 38</b>  | Rd. 65 x 1/6"  |                |
|   | <b>M 50</b>  | Rd. 78 x 1/6"  |                |
|   | <b>M 65</b>  | Rd. 95 x 1/6"  |                |
|   | <b>M 75</b>  | Rd. 110 x 1/4" |                |
|   | <b>M 100</b> | Rd. 130 x 1/4" |                |

| Menettömítés  | Típus                | Zsinórmenet    | NBR            | PTFE           |
|---|----------------------|----------------|----------------|----------------|
|   |                      |                | Listaár/db HUF | Listaár/db HUF |
|  | <b>MD N v. P 25</b>  | Rd. 52 x 1/6"  |                |                |
|   | <b>MD N v. P 32</b>  | Rd. 58 x 1/6"  |                |                |
|   | <b>MD N v. P 38</b>  | Rd. 65 x 1/6"  |                |                |
|   | <b>MD N v. P 50</b>  | Rd. 78 x 1/6"  |                |                |
|   | <b>MD N v. P 65</b>  | Rd. 95 x 1/6"  |                |                |
|   | <b>MD N v. P 75</b>  | Rd. 110 x 1/4" |                |                |
|   | <b>MD N v. P 100</b> | Rd. 130 x 1/4" |                |                |

Minimális rendelési mennyiség: 10 db

## Tömlőszerelvények sárgarézből

|  | Típus               | tömlő méret<br>mm | menet<br>lapos tömítés | ív  | Listaár/db<br>HUF |
|--|---------------------|-------------------|------------------------|-----|-------------------|
| Réz (nikkelezve)<br><br><br><br> | DKRF-MS 10 3/8"     | 10                | 3/8"                   |     |                   |
|  | DKRF-MS 10 3/8" 90° | 10                | 3/8"                   | 90° |                   |
|  | DKRF-MS 10 1/2"     | 10                | 1/2"                   |     |                   |
|  | DKRF-MS 10 1/2" 90° | 10                | 1/2"                   | 90° |                   |
|  | DKRF-MS 10 3/4"     | 10                | 3/4"                   |     |                   |
|  | DKRF-MS 10 3/4" 90° | 10                | 3/4"                   | 90° |                   |
|  | DKRF-MS 13 1/2"     | 13                | 1/2"                   |     |                   |
|  | DKRF-MS 13 1/2" 90° | 13                | 1/2"                   | 90° |                   |
|  | DKRF-MS 13 3/4"     | 13                | 3/4"                   |     |                   |
|  | DKRF-MS 13 3/4" 90° | 13                | 3/4"                   | 90° |                   |
|  | DKRF-MS 19 3/4"     | 19                | 3/4"                   |     |                   |
|  | DKRF-MS 19 3/4" 90° | 19                | 3/4"                   | 90° |                   |
| Réz<br><br>  | DKRF-MS 19 1"       | 19                | 1"                     |     |                   |
|  | DKRF-MS 19 1" 90°   | 19                | 1"                     | 90° |                   |
|  | MSU 25              | 25                | 1"                     |     |                   |
|  | MSU 32              | 32                | 1 1/4"                 |     |                   |
|  | MSU 38              | 38                | 1 1/2"                 |     |                   |
|  | MSU 50              | 50                | 2"                     |     |                   |
| MSU 63   | 63                  | 2 1/2"            |                        |     |                   |
| MSU 76   | 76                  | 3"                |                        |     |                   |

|   | Típus           | tömlő méret<br>mm | menet<br>lapos tömítés | ív | Listaár/db<br>HUF |
|---|-----------------|-------------------|------------------------|----|-------------------|
| Réz (nikkelezve)<br><br> | AGRF-MS 10 3/8" | 10                | 3/8"                   |    |                   |
|   | AGRF-MS 10 1/2" | 10                | 1/2"                   |    |                   |
|   | AGRF-MS 13 1/2" | 13                | 1/2"                   |    |                   |
|   | AGRF-MS 13 3/4" | 13                | 3/4"                   |    |                   |
|   | AGRF-MS 19 3/4" | 19                | 3/4"                   |    |                   |
|   | AGRF-MS 19 1"   | 19                | 1"                     |    |                   |
| Réz<br><br>              | MSA 25          | 25                | 1"                     |    |                   |
|   | MSA 32          | 32                | 1 1/4"                 |    |                   |
|   | MSA 384         | 38                | 1 1/4"                 |    |                   |
|   | MSA 38          | 38                | 1 1/2"                 |    |                   |
|   | MSA 50          | 50                | 2"                     |    |                   |
|   | MSA 63          | 63                | 2 1/2"                 |    |                   |
|   | MSA 76          | 76                | 3"                     |    |                   |
|   | MSA 102         | 102               | 4"                     |    |                   |

## Közcsavar és szűkítő csavarzat sárgarézből

Üzemi nyomás: 16 bar

| 2301-Réz  | Külső menet<br>lapos tömítés | Külső menet<br>kúpos | Listaár/db<br>HUF |
|---|------------------------------|----------------------|-------------------|
|  | 1/4"                         | 1/4"                 |                   |
|   | 3/8"                         | 3/8"                 |                   |
|   | 1/2"                         | 1/2"                 |                   |
|   | 3/4"                         | 3/4"                 |                   |
|   | 1"                           | 1"                   |                   |
|   | 1 1/4"                       | 1 1/4"               |                   |
|   | 1 1/2"                       | 1 1/2"               |                   |
|   | 2"                           | 2"                   |                   |
|   | 3"                           | 3"                   |                   |

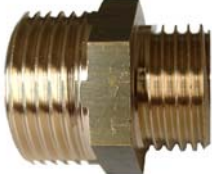
| 2300-Réz   | Külső menet<br>lapos tömítés | Külső menet<br>lapos tömítés | Listaár/db<br>HUF |
|--|------------------------------|------------------------------|-------------------|
|  | 1/4"                         | 1/8"                         |                   |
|  | 3/8"                         | 1/8"                         |                   |
|  | 3/8"                         | 1/4"                         |                   |
|  | 1/2"                         | 1/4"                         |                   |
|  | 1/2"                         | 3/8"                         |                   |
|  | 3/4"                         | 1/4"                         |                   |
|  | 3/4"                         | 3/8"                         |                   |
|  | 3/4"                         | 1/2"                         |                   |
|  | 1"                           | 1/4"                         |                   |
|  | 1"                           | 3/8"                         |                   |
|  | 1"                           | 1/2"                         |                   |
|  | 1"                           | 3/4"                         |                   |
|  | 1 1/4"                       | 1/2"                         |                   |
|  | 1 1/4"                       | 3/4"                         |                   |
|  | 1 1/4"                       | 1"                           |                   |
|  | 1 1/2"                       | 1/2"                         |                   |
|  | 1 1/2"                       | 3/4"                         |                   |
|  | 1 1/2"                       | 1"                           |                   |
|  | 1 1/2"                       | 1 1/4"                       |                   |
|  | 2"                           | 1/2"                         |                   |
|  | 2"                           | 3/4"                         |                   |
| 2"   | 1"                           |                              |                   |
| 2"   | 1 1/4"                       |                              |                   |
| 2"   | 1 1/2"                       |                              |                   |
| 2 1/2"   | 1 1/2"                       |                              |                   |
| 2 1/2"   | 2"                           |                              |                   |
| 3"   | 2"                           |                              |                   |
| 3"   | 2 1/2"                       |                              |                   |
| 4"   | 3"                           |                              |                   |

| 2300-Réz  | Külső menet<br>lapos tömítés | Külső menet<br>kúpos | Listaár/db<br>HUF |
|---|------------------------------|----------------------|-------------------|
|  | 1/2"                         | 3/8"                 |                   |
|   | 3/4"                         | 1/2"                 |                   |
|   | 1"                           | 3/4"                 |                   |
|   | 1 1/4"                       | 1"                   |                   |
|   | 1 1/2"                       | 1 1/4"               |                   |

## ARMATÚRÁK VÍZTÖMLŐKHÖZ

### Golyóscsapok

|                                |   |
|--------------------------------|---|
| <b>Felhasználási területe:</b> | Ipari-, pneumatika-, hidraulika-, fűtő- és szaniter szerelvényekhez, forró vízre, gőzre, benzinre, fűtő- és egyéb olajokra, préslevegőre. |
| <b>Hőmérsékletállóság:</b>     | - 30° C-tól max. + 180° C-ig  |
| <b>Ház anyaga:</b>             | préselt sárgaréz MS58, golyó krómozott kemény réz   |
| <b>Golyótömítés:</b>           | Teflon ( PTFE )   |
| <b>Menet:</b>                  | IG - belső menet, AG - külső menet  |

| Golyóscsap szabad átfolyással<br>PN 25 IG/IG                                      | Típus      | Névl. átm.<br>menet | Csom. egys.<br>db | Listaár / db<br>HUF |
|---|------------|---------------------|-------------------|---------------------|
|  | <b>090</b> | 1/4"                | 30                |                     |
|   | "          | 3/8"                | 30                |                     |
|   | "          | 1/2"                | 30                |                     |
|   | "          | 3/4"                | 20                |                     |
|   | "          | 1"                  | 10                |                     |
|   | "          | 5/4"                | 10                |                     |
|   | "          | 6/4"                | 8                 |                     |
| "   | 2"         | 4                   |                   |                     |

| Kifolyó golyóscsap  | Típus      | Névl. átm.<br>menet | Csom. egys.<br>db | Listaár / db<br>HUF |
|---|------------|---------------------|-------------------|---------------------|
|  | <b>AKH</b> | 1/2"                | 20                |                     |
|   | "          | 3/4"                | 20                |                     |
|   | "          | 1"                  | 10                |                     |

| Mini golyóscsap<br>PN 16 IG/IG  | Típus      | Névl. átm.<br>menet | Csom. egys.<br>db | Listaár / db<br>HUF |
|---|------------|---------------------|-------------------|---------------------|
|  | <b>MKH</b> | 1/4"                | 30                |                     |
|   | "          | 3/8"                | 30                |                     |
|   | "          | 1/2"                | 30                |                     |

| Háromutas golyóscsap<br>választható L vagy T furattal                               | Típus      | Névl. átm.<br>menet | Csom. egys.<br>db | Listaár / db<br>HUF |
|---|------------|---------------------|-------------------|---------------------|
|  | <b>128</b> | 1/4"                | 30                |                     |
|   | "          | 3/8"                | 30                |                     |
|   | "          | 1/2"                | 30                |                     |
|   | "          | 3/4"                | 20                |                     |
|   | "          | 1"                  | 10                |                     |

| Golyóscsap saválló acélból<br>PN 60 , - 40° C-tól + 230° C-ig                       | Típus       | Névl. átm.<br>menet | Csom. egys.<br>db | Listaár / db<br>HUF |
|---|-------------|---------------------|-------------------|---------------------|
|  | <b>7211</b> | 1/4"                | 30                |                     |
|   | "           | 3/8"                | 30                |                     |
|   | "           | 1/2"                | 30                |                     |
|   | "           | 3/4"                | 20                |                     |
|   | "           | 1"                  | 10                |                     |
|   | "           | 5/4"                | 10                |                     |
|   | "           | 6/4"                | 8                 |                     |
| "   | 2"          | 4                   |                   |                     |

Egyéb átmérők ajánlatkérésre.

## Armaturák kompresszorokhoz DIN norma szerint



TB = kúpos csatlakozóvégek acélból, horganyzott

UM = hollanderek temperöntvényből, horganyzott

VN = tömlőtoldó csövecske acélból, horganyzott

SL = kétrészes tömlőbilincs temperöntvényből, horganyzott

Körmös csatlakozók = temperöntvényből, horganyzott, 42 mm körömtávolsággal

| Kompresszorarmatúra<br>hollanderrel   | Típus   | Névl. átm. mm /<br>menet  | Listaár / db<br>HUF |
|---|---|---|---------------------|
|  | T13B/UM 34<br>T19B/UM 34  | NW 13 / G 3/4"<br>NW 19 / G 3/4"  |                     |
| Armatura hollanderrel<br>támasztógyűrűvel   | 34/19 S<br>10/25 S<br>32/19 S                                   | NW 19 / G 3/4"<br>NW 25 / G 1"<br>NW19/RD32x1/8"  |                     |
|  | 38/25 S<br>46/32 S<br>55/38 S<br>75/50 S<br>75/53 S<br>105/75 S | NW25/RD38x1/8"<br>NW32/RD46x1/6"<br>NW38/RD55x1/6"<br>NW50/RD75x1/6"<br>NW53/RD75x1/6"<br>NW75/RD105x1/6" |                     |

| Csavarcsatlakozó  | Típus            | Névl. átm.<br>mm | Listaár / db<br>HUF |
|---|------------------|------------------|---------------------|
|  | SSG 19<br>SSG 25 | 19<br>25         |                     |

| Körmös csatlakozó   | Típus                      | Névl. átm.<br>mm | Listaár/db<br>HUF |
|---|----------------------------|------------------|-------------------|
|  | SKG 13<br>SKG 19<br>SKG 25 | 13<br>19<br>25   |                   |

| Körmös csatlakozó<br>támasztógyűrűvel   | Típus  | Névl. átm.<br>mm | Listaár / db<br>HUF |
|---|--------|------------------|---------------------|
|  | SKB 19 | 19               |                     |

## Armatúrák kompresszorokhoz DIN norma szerint

IG = belső menettel, AG = külső menettel

| Körmös csatlakozó<br>belső menettel   | Típus                      | Névl. átm.<br>Menet         | Listaár/db<br>HUF |
|---|----------------------------|-----------------------------|-------------------|
|  | KIG 12<br>KIG 34<br>KIG 10 | 1/2" IG<br>3/4" IG<br>1" IG |                   |

| Körmös csatlakozó<br>külső menettel   | Típus                      | Névl. átm.<br>Menet         | Listaár / db<br>HUF |
|---|----------------------------|-----------------------------|---------------------|
|  | KAG 12<br>KAG 34<br>KAG 10 | 1/2" AG<br>3/4" AG<br>1" AG |                     |

| Pneumatika csatlakozó<br>mindkét végén külső menettel                               | Típus  | Névl. átm.<br>Menet   | Listaár / db<br>HUF |
|---|--|---|---------------------|
|  | V 32 N<br>V 34 N<br>N 34 IS<br>V 38 N<br>V 10 N<br>V 75 N<br>V 105 N | RD 32x1/8"<br>R 3/4"<br>R 3/4"<br>RD 38x1/8"<br>R 1"<br>RD 75x1/6"<br>RD 105x1/4" |                     |

| Tömlőtoldó<br>csövecske   | Típus                         | Névl. átm.<br>Menet | Listaár / db<br>HUF |
|---|-------------------------------|---------------------|---------------------|
|  | SV 13 R<br>SV 19 R<br>SV 25 R | 13<br>19<br>25      |                     |

| Tömlőbilincs  | Típus   | Teor. átm.<br>mm  | Listaár/db<br>HUF |
|---|---|---|-------------------|
|  | SL 29<br>SL 34<br>SL 40<br>SL 49<br>SL 60<br>SL 76<br>SL 94 | 22-29<br>28-34<br>32-40<br>39-49<br>48-60<br>60-76<br>77-94 |                   |

## Armatúrák kompresszorokhoz DIN norma szerint

IG = belső menettel, AG = külső menettel

| Tömlőbilincs<br>biztonsági körmökkel  | Típus | Teor. átm.<br>mm | Listaár / db<br>HUF |
|---|-------|------------------|---------------------|
|  | SK 34 | 28-34            |                     |
|   | SK 39 | 35-42            |                     |
|   | SK 51 | 45-53            |                     |
|   | SK 60 | 55-60            |                     |
|   | SK 73 | 60-73            |                     |
|   | SK 75 | 97-106           |                     |

| Dupla golyóscsap<br>szellőzővel   | Típus | Névl. átm.<br>Menet     | Listaár / db<br>HUF |
|---|-------|-------------------------|---------------------|
|  | DH 34 | 3/4" IG<br>3/4"-3/4" AG |                     |

| Fúrókalapács-golyóscsap   | Típus  | Névl. átm.<br>Menet | Listaár / db<br>HUF |
|---|--------|---------------------|---------------------|
|  | BH 343 | 3/4"-3/4" AG        |                     |

| Tartaléktömítés<br>körmös csatlakozóhoz   | Típus | Méret/mm<br>i x a x h | Listaár / db<br>HUF |
|---|-------|-----------------------|---------------------|
|  | GOER  | 20 x 34 x 11          |                     |



Egyéb átmérők és típusok ajánlatkérésre.

## Préslégszerelvények "DN 7,2"

**Gyorscsatlakozók sárgarézből, rugók és csapok rozsdamentes acélból**  
**Dugaszcsatlakozó acélból**

Tömítés perbunan





Csomagolási egység: 10 db

| Gyorscsatlakozó<br>tömlővéggel  | Típus                      | Névl. átm.<br>mm     | Listaár / db<br>HUF |
|---|----------------------------|----------------------|---------------------|
|    | SKS 06<br>SKS 09<br>SKS 13 | 6<br>9<br>13         |                     |
| Gyorscsatlakozó<br>külső menettel   | Típus                      | Névl. átm.<br>Menet  | Listaár / db<br>HUF |
|    | SKA 06<br>SKA 09<br>SKA 13 | 1/4"<br>3/8"<br>1/2" |                     |
| Gyorscsatlakozó<br>belső menettel   | Típus                      | Névl. átm.<br>Menet  | Listaár / db<br>HUF |
|   | SKI 06<br>SKI 09<br>SKI 13 | 1/4"<br>3/8"<br>1/2" |                     |
| Dugaszcsatlakozó<br>tömlővéggel   | Típus                      | Névl. átm.<br>mm     | Listaár / db<br>HUF |
|  | SNS 06<br>SNS 09<br>SNS 13 | 6<br>9<br>13         |                     |
| Dugaszcsatlakozó<br>külső menettel  | Típus                      | Névl. átm.<br>Menet  | Listaár / db<br>HUF |
|  | SNA 06<br>SNA 09<br>SNA 13 | 1/4"<br>3/8"<br>1/2" |                     |
| Dugaszcsatlakozó<br>belső menettel  | Típus                      | Névl. átm.<br>Menet  | Listaár / db<br>HUF |
|  | SNI 06<br>SNI 09<br>SNI 13 | 1/4"<br>3/8"<br>1/2" |                     |

## Tartálykocsi szerelvények DIN 28450 PN 16

Gyorscsatlakozó és tömlőcsonek préselt sárgarézből  
vagy rozsdamentes acélból 1.4571

IG = belső menettel, AG = külső menettel





| Megnevezés   | Típus                    | Menet /<br>Névl. átm.<br>col         | Listaár / db    | Listaár / db         |
|--|--------------------------|--------------------------------------|-----------------|----------------------|
|  |                          |                                      | HUF<br>sárgaréz | HUF<br>rozsdam. acél |
| Karos feszítő tömítőkoronával<br> | MK 50<br>MK 80<br>MK 100 | 2" IG<br>3" IG<br>4" IG              |                 |                      |
| Kupplung belső menettel<br>       | VK 50<br>VK 80<br>VK 100 | 2" IG<br>3" IG<br>4" IG              |                 |                      |
| Vakkupak kupplunghoz<br>         | MB 50<br>MB 80<br>MB 100 | VK 50-hez<br>VK 80-hoz<br>VK 100-hoz | aluminium       |                      |
| Vakdugó koronához<br>           | VB 50<br>VB 80<br>VB 100 | MK 50-hez<br>MK 80-hoz<br>MK 100-hoz | aluminium       |                      |





## Szorítóbilincs (két félbilincs) préselt alumíniumból

Acél imbuszcavarokkal és anyákkal kompletten

|  | Tömlő<br>belső Ø mm | Tömlő külső Ø<br>mm | Teor. átm.<br>mm | Listaár / db<br>HUF |
|---|---------------------|---------------------|------------------|---------------------|
|   | 19                  | 31                  | 30-33            |                     |
| 25  | 37                  | 36-39               |                  |                     |
| 32  | 44                  | 43-46               |                  |                     |
| 38  | 51                  | 50-53               |                  |                     |
| 50  | 66                  | 64-67               |                  |                     |
| 75  | 91                  | 89-93               |                  |                     |
| 75  | 95                  | 94-97               |                  |                     |
| 100   | 116                 | 114-119             |                  |                     |

## KAMLOK rendszerű csatlakozók

| Anya tömlővéggel<br>„C“ típus   | Anya belső menettel<br>„D“ típus  | Anya külső menettel<br>„B“ típus   | Anya zárókupak<br>„DC“ típus  |
|---|---|--|---|
|  |  |  |  |

| Apa tömlővéggel<br>„E“ típus   | Apa belső menettel<br>„A“ típus  | Apa külső menettel<br>„F“ típus   | Apa záródugasz<br>„DP“ típus   |
|--|--|---|--|
|  |  |  |  |

## KAMLOK csatlakozók saválló acélból Tömítés perbunan

|        | Anya tömlővéggel<br>„C“ típus | Anya belső menettel<br>„D“ típus | Anya külső menettel<br>„B“ típus | Anya zárókupak<br>„DC“ típus | Apa tömlővéggel<br>„E“ típus | Apa belső menettel<br>„A“ típus | Apa külső menettel<br>„F“ típus | Apa záródugasz<br>„DP“ típus |
|--------|-------------------------------|----------------------------------|----------------------------------|------------------------------|------------------------------|---------------------------------|---------------------------------|------------------------------|
| 1/2"   |                               |                                  |                                  |                              |                              |                                 |                                 |                              |
| 3/4"   |                               |                                  |                                  |                              |                              |                                 |                                 |                              |
| 1"     |                               |                                  |                                  |                              |                              |                                 |                                 |                              |
| 1 1/4" |                               |                                  |                                  |                              |                              |                                 |                                 |                              |
| 1 1/2" |                               |                                  |                                  |                              |                              |                                 |                                 |                              |
| 2"     |                               |                                  |                                  |                              |                              |                                 |                                 |                              |
| 2 1/2" |                               |                                  |                                  |                              |                              |                                 |                                 |                              |
| 3"     |                               |                                  |                                  |                              |                              |                                 |                                 |                              |
| 4"     |                               |                                  |                                  |                              |                              |                                 |                                 |                              |

*Igény esetén a csatlakozók szállíthatók teflon külső/EPDM belső, teflon külső/viton belső, viton ill. hipalon tömítésekkel. Kamlok csatlakozók rendelhetők polypropilénből is. Árak ajánlatkérésre.*

## KAMLOK csatlakozók alumíniumból

Tömítés perbunan

|                        | Anya tömlővéggel „C” típus | Anya belső menettel „D” típus | Anya külső menettel „B” típus | Anya zárókupak „DC” típus | Apa tömlővéggel „E” típus | Apa belső menettel „A” típus | Apa külső menettel „F” típus | Apa záródugasz „DP” típus |
|------------------------|----------------------------|-------------------------------|-------------------------------|---------------------------|---------------------------|------------------------------|------------------------------|---------------------------|
| 1/2“<br>3/4“<br>1“     |                            |                               |                               |                           |                           |                              |                              |                           |
| 1 1/4“<br>1 1/2“<br>2“ |                            |                               |                               |                           |                           |                              |                              |                           |
| 2 1/2“<br>3“<br>4“     |                            |                               |                               |                           |                           |                              |                              |                           |
| 5“<br>6“               |                            |                               |                               |                           |                           |                              |                              |                           |

## KAMLOK csatlakozók sárgarézből

Tömítés perbunan

|                        | Anya tömlővéggel „C” típus | Anya belső menettel „D” típus | Anya külső menettel „B” típus | Anya zárókupak „DC” típus | Apa tömlővéggel „E” típus | Apa belső menettel „A” típus | Apa külső menettel „F” típus | Apa záródugasz „DP” típus |
|------------------------|----------------------------|-------------------------------|-------------------------------|---------------------------|---------------------------|------------------------------|------------------------------|---------------------------|
| 1/2“<br>3/4“<br>1“     |                            |                               |                               |                           |                           |                              |                              |                           |
| 1 1/4“<br>1 1/2“<br>2“ |                            |                               |                               |                           |                           |                              |                              |                           |
| 2 1/2“<br>3“<br>4“     |                            |                               |                               |                           |                           |                              |                              |                           |

*Igény esetén a csatlakozók szállíthatók teflon külső/EPDM belső, teflon külső/viton belső, viton ill. hipalon tömítésekkel. Kamlok csatlakozók rendelhetők polypropilénből is. Árak ajánlatkérésre.*

## KAMLOK csatlakozók DIN 2828 szerint

saválló acélból 1.4401, csatlakozótömítés perbunan

Anyarész tömlővéggel "C" típus, szerelhető félbilincsekkel

|  | Névl. átm.<br>col | Tömlő<br>névl. átm. | Tömlőbilincs<br>teor. átm. | Súly<br>kg/db | Listaár/db<br>HUF |
|---|-------------------|---------------------|----------------------------|---------------|-------------------|
|   | 3/4"              | 19 x 31             | 30 - 33                    | 0,24          |                   |
|   | 1"                | 25 x 37             | 36 - 39                    | 0,34          |                   |
|   | 1 1/4"            | 32 x 44             | 43 - 46                    | 0,57          |                   |
|   | 1 1/2"            | 38 x 51             | 50 - 53                    | 0,65          |                   |
|   | 2"                | 50 x 66             | 63 - 67                    | 0,89          |                   |
|   | 3"                | 75 x 91             | 89 - 93                    | 1,65          |                   |

Aparész tömlővéggel "E" típus, szerelhető félbilincsekkel

|  | Névl. átm.<br>col | Tömlő<br>névl. átm. | Tömlőbilincs<br>teor. átm. | Súly<br>kg/db | Listaár/db<br>HUF |
|--|-------------------|---------------------|----------------------------|---------------|-------------------|
|  | 3/4"              | 19 x 31             | 30 - 33                    | 0,12          |                   |
|  | 1"                | 25 x 37             | 36 - 39                    | 0,19          |                   |
|  | 1 1/4"            | 32 x 44             | 43 - 46                    | 0,32          |                   |
|  | 1 1/2"            | 38 x 51             | 50 - 53                    | 0,40          |                   |
|  | 2"                | 50 x 66             | 63 - 67                    | 0,59          |                   |
|  | 3"                | 75 x 91             | 89 - 93                    | 1,12          |                   |

Anyarész belső menettel "D" típus

|  | Menet<br>col | Csatlakozó-<br>tömítés | Menet-<br>tömítés | Súly<br>kg/db | Listaár/db<br>HUF |
|---|--------------|------------------------|-------------------|---------------|-------------------|
|   | 3/4"         | Perbunan               | PTFE              | 0,27          |                   |
|   | 1"           | Perbunan               | PTFE              | 0,40          |                   |
|   | 1 1/4"       | Perbunan               | PTFE              | 0,58          |                   |
|   | 1 1/2"       | Perbunan               | PTFE              | 0,82          |                   |
|   | 2"           | Perbunan               | PTFE              | 0,88          |                   |
|   | 3"           | Perbunan               | PTFE              | 1,80          |                   |

Aparész belső menettel "A" típus

|  | Menet<br>col | Csatlakozó-<br>tömítés | Menet-<br>tömítés | Súly<br>kg/db | Listaár/db<br>HUF |
|---|--------------|------------------------|-------------------|---------------|-------------------|
|   | 3/4"         | Perbunan               | PTFE              | 0,17          |                   |
|   | 1"           | Perbunan               | PTFE              | 0,22          |                   |
|   | 1 1/4"       | Perbunan               | PTFE              | 0,39          |                   |
|   | 1 1/2"       | Perbunan               | PTFE              | 0,49          |                   |
|   | 2"           | Perbunan               | PTFE              | 0,64          |                   |
|   | 3"           | Perbunan               | PTFE              | 1,32          |                   |

Kiegészítő tömítések Perbunan, Hypalon, EPDM vagy FPM.

## Tartozékok KAMLOK csatlakozókhoz

### Kiegészítő tömítés Kamlok csatlakozókhoz

|  | Méret<br>col       | Perbunan<br>HUF/db | Hypalon<br>HUF/db | EPDM<br>HUF/db | FPM<br>HUF/db |
|---|--------------------|--------------------|-------------------|----------------|---------------|
|   | 1/2"<br>3/4"<br>1" |                    |                   |                |               |
| 1 1/4"<br>1 1/2"<br>2"  |                    |                    |                   |                |               |
| 2 1/2"<br>3"<br>4"  |                    |                    |                   |                |               |

Minimális rendelési mennyiség: 10 db / méret

### Menettömítés belső menetes csatlakozókhoz DIN 2828 és DIN 2817 szerint

|  | Méret<br>col         | PTFE<br>HUF/db |
|---|----------------------|----------------|
|   | 3/4"<br>1"<br>1 1/4" |                |
| 1 1/2"<br>2"<br>2 1/2"  |                      |                |
| 3"<br>4"  |                      |                |

Minimális rendelési mennyiség: 10 db / méret

### Emelőkar (biztonsági stifttel és karikával kompletten)

Anyaga: saválló acél 1.4401

|  | Méret<br>col  | Listaár/db<br>HUF |
|---|---|-------------------|
|   | 1/2" + 3/4"<br>1"<br>1 1/4" + 1 1/2" + 2" + 2 1/2"<br>3" + 4" |                   |

Minimális rendelési mennyiség: 10 db / méret

## Menetes tömlővégek DIN 2817 szerint

Típus "IGSM" vagy "AGSM" - sárgarézből MS 58  
(belső menettömítés NBR)

Típus "IGSS" vagy "AGSS" - saválló acélból 1.4401  
(belső menettömítés TEFLON)

Tömlővég belső menettel, szerelhető félbilincsekkel

Laposan tömített

|  | Típus           | Névl. átm.<br>col | Tömlő<br>névl. átm. | Tömlőbilincs<br>névl. átm. | sárgaréz          | saválló acél      |
|---|-----------------|-------------------|---------------------|----------------------------|-------------------|-------------------|
|   |                 |                   |                     |                            | Listaár/db<br>HUF | Listaár/db<br>HUF |
|   | IGSM / IGSS 19  | 3/4"              | 19                  | 30 - 33                    |                   |                   |
|   | IGSM / IGSS 25  | 1"                | 25                  | 36 - 39                    |                   |                   |
|   | IGSM / IGSS 32  | 1 1/4"            | 32                  | 43 - 46                    |                   |                   |
|   | IGSM / IGSS 38  | 1 1/2"            | 38                  | 50 - 53                    |                   |                   |
|   | IGSM / IGSS 50  | 2"                | 50                  | 63 - 67                    |                   |                   |
|   | IGSM / IGSS 65  | 2 1/2"            | 63                  | 78 - 82                    |                   |                   |
|   | IGSM / IGSS 75  | 3"                | 75                  | 89 - 93                    |                   |                   |
|   | IGSM / IGSS 100 | 4"                | 100                 | 114 - 119                  |                   |                   |

Tömlővég külső menettel, szerelhető félbilincsekkel

|  | Típus           | Névl. átm.<br>col | Tömlő<br>névl. átm. | Tömlőbilincs<br>névl. átm. | sárgaréz          | saválló acél      |
|---|-----------------|-------------------|---------------------|----------------------------|-------------------|-------------------|
|   |                 |                   |                     |                            | Listaár/db<br>HUF | Listaár/db<br>HUF |
|   | AGSM / AGSS 19  | 3/4"              | 19                  | 30 - 33                    |                   |                   |
|   | AGSM / AGSS 25  | 1"                | 25                  | 36 - 39                    |                   |                   |
|   | AGSM / AGSS 32  | 1 1/4"            | 32                  | 43 - 46                    |                   |                   |
|   | AGSM / AGSS 38  | 1 1/2"            | 38                  | 50 - 53                    |                   |                   |
|   | AGSM / AGSS 50  | 2"                | 50                  | 63 - 67                    |                   |                   |
|   | AGSM / AGSS 65  | 2 1/2"            | 63                  | 78 - 82                    |                   |                   |
|   | AGSM / AGSS 75  | 3"                | 75                  | 89 - 93                    |                   |                   |
|   | AGSM / AGSS 100 | 4"                | 100                 | 114 - 119                  |                   |                   |

TEFLON lapos menettömítés

a DIN 2828 és DIN 2817 szerinti belső menetes csatlakozókhoz

|  | Méret    | Csom. egys.   | ID x AD x H | Listaár/db<br>HUF |
|---|----------|---------------|-------------|-------------------|
|   | GFD 3/4" | 10            | 18 x 26 x 2 |                   |
| GFD 1"  | 10       | 23 x 33 x 2   |             |                   |
| GFD 1 1/4"  | 10       | 32 x 42 x 2   |             |                   |
| GFD 1 1/2"  | 10       | 38 x 48 x 2   |             |                   |
| GFD 2"  | 10       | 49 x 60 x 2   |             |                   |
| GFD 2 1/2"  | 10       | 63 x 76 x 2   |             |                   |
| GFD 3"  | 10       | 77 x 88 x 3   |             |                   |
| GFD 4"  | 5        | 100 x 114 x 3 |             |                   |

## Karimás szerelvények

### Műszaki paraméterek

D : karima átmérője  
 k : osztókör átmérője  
 n : furatszám  
 d<sub>2</sub> : furat átmérője  
 mm-ben megadva

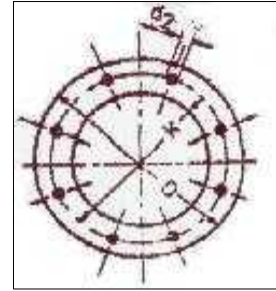

| DN  | DIN |     |    |                |      |     |    |                |       |     |    |                |       |     |    |                | DN     |
|-----|-----|-----|----|----------------|------|-----|----|----------------|-------|-----|----|----------------|-------|-----|----|----------------|--------|
|     | T W |     |    |                | PN 6 |     |    |                | PN 10 |     |    |                | PN 16 |     |    |                |        |
|     | D   | k   | n  | d <sub>2</sub> | D    | k   | n  | d <sub>2</sub> | D     | k   | n  | d <sub>2</sub> | D     | k   | n  | d <sub>2</sub> |        |
| 15  |     |     |    |                | 80   | 55  | 4  | 11             | 95    | 65  | 4  | 14             | 95    | 65  | 4  | 14             | 1/2"   |
| 20  |     |     |    |                | 90   | 65  | 4  | 11             | 105   | 75  | 4  | 14             | 105   | 75  | 4  | 14             | 3/4"   |
| 25  |     |     |    |                | 100  | 75  | 4  | 11             | 115   | 85  | 4  | 14             | 115   | 85  | 4  | 14             | 1"     |
| 32  |     |     |    |                | 120  | 90  | 4  | 14             | 140   | 100 | 4  | 18             | 140   | 100 | 4  | 18             | 1 1/4" |
| 40  |     |     |    |                | 130  | 100 | 4  | 14             | 150   | 110 | 4  | 18             | 150   | 110 | 4  | 18             | 1 1/2" |
| 50  | 154 | 130 | 8  | 11             | 140  | 110 | 4  | 14             | 165   | 125 | 4  | 18             | 165   | 125 | 4  | 18             | 2"     |
| 65  | 154 | 130 | 8  | 11             | 160  | 130 | 4  | 14             | 185   | 145 | 4  | 18             | 185   | 145 | 4  | 18             | 2 1/2" |
| 80  | 154 | 130 | 8  | 11             | 190  | 150 | 4  | 18             | 200   | 160 | 8  | 18             | 200   | 160 | 8  | 18             | 3"     |
| 100 | 174 | 150 | 8  | 14             | 210  | 170 | 4  | 18             | 220   | 180 | 8  | 18             | 220   | 180 | 8  | 18             | 4"     |
| 125 | 204 | 176 | 8  | 14             | 240  | 200 | 8  | 18             | 250   | 210 | 8  | 18             | 250   | 210 | 8  | 18             | 5"     |
| 150 | 240 | 210 | 12 | 14             | 265  | 225 | 8  | 18             | 285   | 240 | 8  | 22             | 285   | 240 | 8  | 22             | 6"     |
| 200 |     |     |    |                | 320  | 280 | 8  | 18             | 340   | 295 | 8  | 22             | 340   | 295 | 12 | 22             | 8"     |
| 250 |     |     |    |                | 375  | 335 | 12 | 18             | 395   | 350 | 12 | 22             | 405   | 355 | 12 | 26             | 10"    |
| 300 |     |     |    |                | 440  | 395 | 12 | 22             | 445   | 400 | 12 | 22             | 460   | 410 | 12 | 26             | 12"    |

| DN  | DIN   |     |    |                |       |     |    |                | ANSI (ASA) B 16.5 |       |    |                |         |       |    |                | DN     |
|-----|-------|-----|----|----------------|-------|-----|----|----------------|-------------------|-------|----|----------------|---------|-------|----|----------------|--------|
|     | PN 25 |     |    |                | PN 40 |     |    |                | 150 psi           |       |    |                | 300 psi |       |    |                |        |
|     | D     | k   | n  | d <sub>2</sub> | D     | k   | n  | d <sub>2</sub> | D                 | k     | n  | d <sub>2</sub> | D       | k     | n  | d <sub>2</sub> |        |
| 15  | 95    | 65  | 4  | 14             | 95    | 65  | 4  | 14             | 88,9              | 60,3  | 4  | 15,9           | 95,2    | 66,7  | 4  | 15,9           | 1/2"   |
| 20  | 105   | 75  | 4  | 14             | 105   | 75  | 4  | 14             | 98,4              | 69,8  | 4  | 15,9           | 117,5   | 82,5  | 4  | 19,0           | 3/4"   |
| 25  | 115   | 85  | 4  | 14             | 115   | 85  | 4  | 14             | 107,9             | 79,4  | 4  | 15,9           | 123,8   | 88,9  | 4  | 19,0           | 1"     |
| 32  | 140   | 100 | 4  | 18             | 140   | 100 | 4  | 18             | 117,5             | 88,9  | 4  | 15,9           | 133,3   | 98,4  | 4  | 19,0           | 1 1/4" |
| 40  | 150   | 110 | 4  | 18             | 150   | 110 | 4  | 18             | 127,0             | 98,4  | 4  | 15,9           | 155,6   | 114,3 | 4  | 22,2           | 1 1/2" |
| 50  | 165   | 125 | 4  | 18             | 165   | 125 | 4  | 18             | 152,4             | 120,6 | 4  | 19,0           | 165,1   | 127,0 | 8  | 19,0           | 2"     |
| 65  | 185   | 145 | 8  | 18             | 185   | 145 | 8  | 18             | 177,8             | 139,7 | 4  | 19,0           | 190,5   | 149,2 | 8  | 22,2           | 2 1/2" |
| 80  | 200   | 160 | 8  | 18             | 200   | 160 | 8  | 18             | 190,5             | 152,4 | 8  | 19,0           | 209,5   | 168,3 | 8  | 22,2           | 3"     |
| 100 | 235   | 190 | 8  | 22             | 235   | 190 | 8  | 22             | 228,6             | 190,5 | 8  | 19,0           | 254,0   | 200,0 | 8  | 22,2           | 4"     |
| 125 | 270   | 220 | 8  | 26             | 270   | 220 | 8  | 26             | 254,0             | 215,9 | 8  | 22,2           | 279,4   | 234,9 | 8  | 22,2           | 5"     |
| 150 | 300   | 250 | 8  | 26             | 300   | 250 | 8  | 26             | 279,4             | 241,3 | 8  | 22,2           | 317,5   | 269,9 | 12 | 22,2           | 6"     |
| 200 | 360   | 310 | 12 | 26             | 375   | 320 | 12 | 30             | 342,9             | 298,4 | 8  | 22,2           | 381,0   | 330,2 | 12 | 25,4           | 8"     |
| 250 | 425   | 370 | 12 | 30             | 450   | 385 | 12 | 33             | 406,4             | 361,9 | 12 | 25,4           | 444,5   | 387,3 | 16 | 28,6           | 10"    |
| 300 | 485   | 430 | 16 | 30             | 515   | 450 | 16 | 33             | 482,6             | 431,8 | 12 | 25,4           | 520,7   | 450,8 | 16 | 31,7           | 12"    |

A karimák rendelhetők acél illetve saválló acél anyagokból.  
 Alumínium, polipropilén illetve más anyagkombinációk ajánlatkérésre.